

UNOLASTIC

IMPERMEABILIZZANTE MULTIFUNZIONALE, MONOCOMPONENTE IN PASTA PRONTO ALL'USO,
ELASTOMERO BITUMINOSO A BASE ACQUA,
E RIVESTIBILE CON MALTE CEMENTIZIE E VERNICIABILE

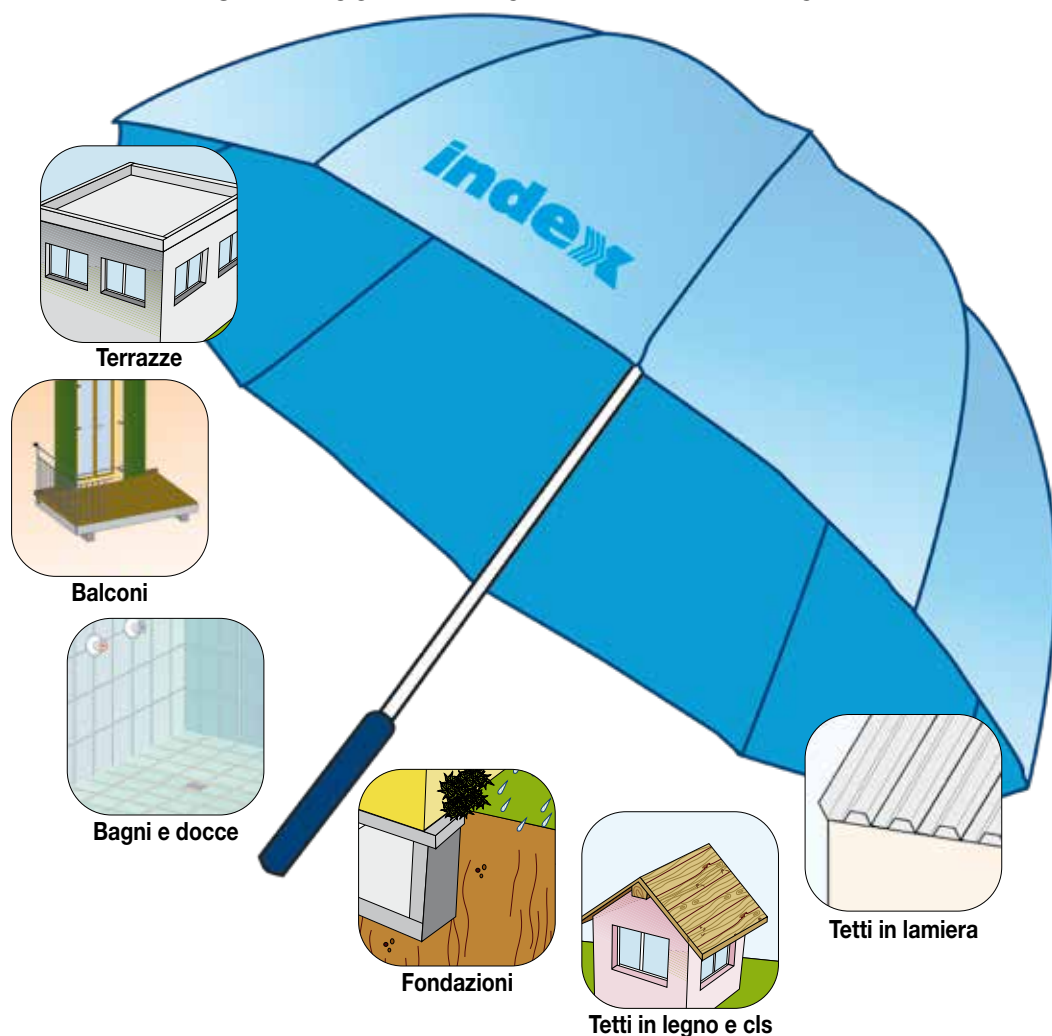

MARRONE COTTO

GRIGIO

NERO

ELEVATA CAPACITÀ DI ALLUNGAMENTO





20 kg

10 kg

5 kg

UNOLASTIC

MARRONE COTTO

GRIGIO

NERO

IMPERMEABILIZZANTE MULTIFUNZIONALE, MONOCOMPONENTE IN PASTA PRONTO ALL'USO, ELASTOMERO BITUMINOSO A BASE ACQUA, RIVESTIBILE CON MALTE CEMENTIZIE E VERNICIABILE

PUÒ ESSERE LASCIATO A VISTA ED È PEDONABILE (NON PER TRAFFICO CONTINUO). È RESISTENTE AGLI U.V. ED AI RISTAGNI D'ACQUA



CONFERISCE CREDITI **LEED**

INDEX, leader mondiale nei sistemi impermeabilizzanti di qualsiasi superficie esterna ed interna, ha sviluppato un sistema all'avanguardia monocomponente di facile applicazione con altissime prestazioni, rivestibile e flessibile

Con il suo impiego, UNOLASTIC impermeabilizzante monocomponente all'acqua, pronto all'uso garantisce l'impermeabilità di piccole superfici anche senza l'impiego dell'armatura. Utilizzando i tessuti d'armatura RINFOTEX PLUS o RINFOTEX EXTRA, il sistema raggiunge altissime prestazioni, necessarie per garantire l'impermeabilità di superfici estese. Si tratta di una soluzione all'avanguardia per prestazioni d'impermeabilità, durabilità nel tempo e facilità di posa che innalzano il fattore di sicurezza dell'intero sistema. Il sistema per l'impermeabilizzazione più semplice e veloce da applicare. Prodotto specifico per l'impermeabilizzazione di sottofondi prima della posa di ceramica, pietre naturali e mosaico vetroso.

CARATTERISTICHE			IMPATTO AMBIENTALE	MODALITÀ D'IMPIEGO				AVVERTENZE
MONOCOMPONENTE	BASE ACQUA	IMPERMEABILE	ECO GREEN	APPLICAZIONE A PENNELLO	APPLICAZIONE A RULLO	APPLICAZIONE CON SPATOLA INOX	APPLICAZIONE MECCANICA CON SPRUZZATRICE	STOCCAGGIO: TEME IL GELO

EN 1504-2
C
PI-MC-IR
RIVESTIMENTO PROTETTIVO SUPERFICIALE

EN 14891
DM O1P
PRODOTTO IMPERMEABILE ALL'ACQUA CON MIGLIORATA CAPACITÀ DI CRACK BRIDGING (-5°C) E RESISTENTE AL CONTATTO CON ACQUA CLORURATA

EN 15814
PMB-CB2-W2A-C2A
RIVESTIMENTO AD ELEVATO SPESSORE A BASE DI BITUME MODIFICATO CON POLIMERI (PMB) PER L'IMPERMEABILIZZAZIONE DI STRUTTURE INTERRATE

UNOLASTIC è una pasta cremosa **monocomponente** in soluzione acquosa **pronta all'uso** disponibile in colore grigio, nero e marrone cotto, ottenuta con la miscelazione di particolari resine sintetiche elastiche, speciali bitumi e filler al quarzo ad elevata resistenza all'acqua. Pronto all'uso, non serve né acqua, né corrente elettrica aumentando quindi la velocità e la facilità di posa, in fase di posa quindi non è necessario l'utilizzo di miscelatori elettrici e nel caso in cui si debba interrompere l'applicazione, basterà chiudere il secchio, per ritrovare successivamente il prodotto ancora perfettamente utilizzabile. La pasta così ottenuta, una volta essiccata è caratterizzata da elevata elasticità, ottima adesione al supporto e impermeabilità.



ELEVATA ELASTICITÀ

È SEMPRE PRONTO ALL'USO
NON SERVE NÉ ACQUA
NÉ CORRENTE

ADERISCE A TUTTI I PIÙ COMUNI SUPPORTI:

- calcestruzzo
- massetti
- pavimentazioni
- metallo
- intonaci
- cartongesso
- superfici in legno
- polistirene

OTTIMA ADESIONE AL SUPPORTO



OTTIMA IMPERMEABILITÀ

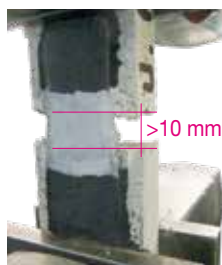

Crack-Bridging Ability: progettato e calibrato per superare i movimenti dimensionali caratteristici dei sottofondi e dei rivestimenti e per garantire la massima adesione del sistema incollato.

UNOLASTIC con armatura RINFOTEX PLUS

traduce in minor peso e minor costo.

Resa superiore e rapidità di posa: grazie all'innovativa formulazione ad alta lavorabilità si impermeabilizza il 30% di superficie in più rispetto a un prodotto bicomponente. Un grande vantaggio per l'applicatore e per il cantiere che si



UNOLASTIC è un prodotto a basso impatto ambientale. Per ogni latta di prodotto immesso sul mercato in sostituzione dei sistemi impermeabilizzanti bicomponenti con tanica di plastica, si evita l'immissione in atmosfera di circa 1,5 kg di CO₂. La tecnologia inoltre elimina la quantità di cemento necessaria per il raggiungimento delle prestazioni ottimali facendo risparmiare circa altri 4,5 kg di CO₂. UNOLASTIC è un prodotto impermeabilizzante a bassa emissione di sostanze organiche volatili. Un grande passo in avanti per la salute degli applicatori e la salvaguardia dell'ambiente.

UNOLASTIC ANTIRADICE è la versione additivata con antiradice, che lo rende impenetrabile alle radici delle piante.

UNOLASTIC è utilizzato per realizzare impermeabilizzazioni sia in verticale che in orizzontale su superfici di calcestruzzo, metallo, intonaci, cartongesso, legno, superfici cementizie in genere o in gesso e pavimentazioni in ceramica. **UNOLASTIC** è impiegato per impermeabilizzare tetti in legno, calcestruzzo e lamiera, balconi, terrazze, fondazioni, bagni, saune, box doccia e particolari di difficile esecuzione (vasi, fioriere). Può essere impiegato come rivestimento elastico per la protezione impermeabile del calcestruzzo dai gas aggressivi atmosferici, quali CO_2-SO_2 .



TETTI IN LEGNO E CLS

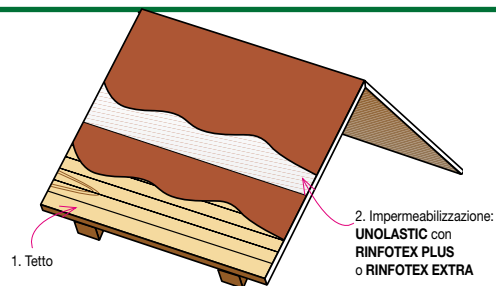

Su UNOLASTIC è possibile posare coppi o tegole fissandoli direttamente su cordoli di malta



TERRAZZE

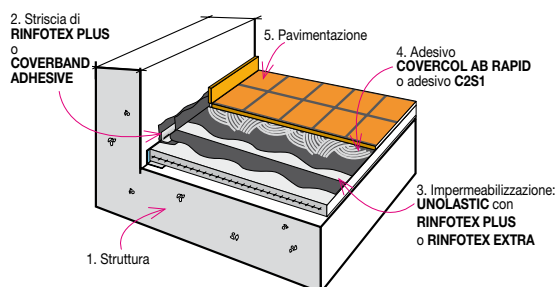

Su UNOLASTIC è possibile posare piastrelle utilizzando adesivi C2S1



BALCONI



FONDAZIONI

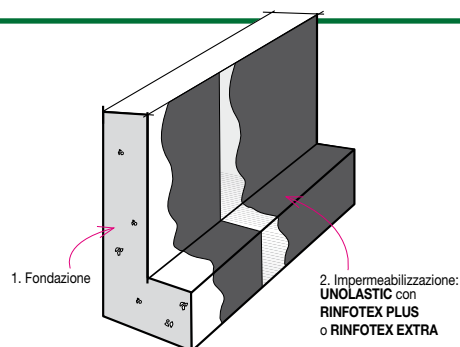

Proteggere l'impermeabilizzazione con PROTEFON TEX o pannelli in PSE



BAGNI E DOCCE

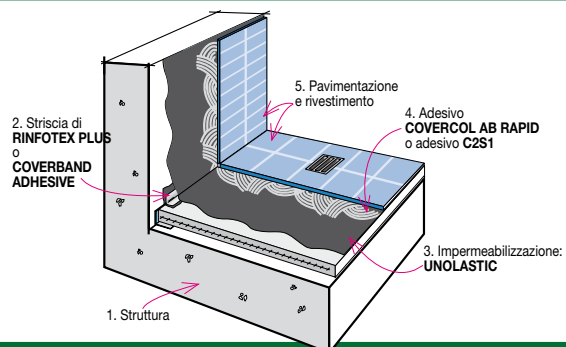

Con UNOLASTIC si possono impermeabilizzare bagni e docce senza l'utilizzo di armature



TETTI IN LAMIERA

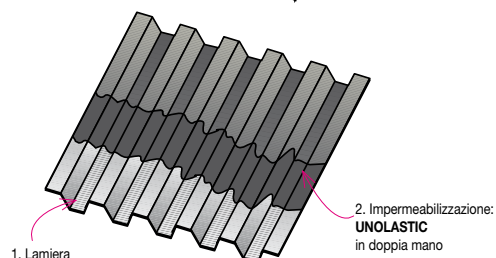

UNOLASTIC può essere sovraverniciato con la pittura riflettente WHITE REFLEX o con la pittura ELASTOLIQUID S

AVVERTENZE DI POSA E SITUAZIONI DA EVITARE

Stoccaggio: UNOLASTIC deve essere conservato in luogo fresco, a temperatura non inferiore a +5°C e protetto dai raggi solari. Il prodotto teme il gelo. Una volta gelato non è più utilizzabile.



Condizioni atmosferiche: non applicare in condizioni atmosferiche avverse, lo strato ancora umido può essere dilavato dall'acqua piovana o rovinato dalla rugiada o dal gelo.

Sono da evitare le condizioni estreme di caldo e freddo, durante l'applicazione.

La corretta temperatura d'applicazione e maturazione è +5°C÷+35°C.

Con temperature inferiori ai +10°C, aggiungere l'additivo

ACCELERATOR per diminuire il tempo di asciugamento del prodotto.



ACCELERATOR



È un additivo predosato che consente di ottenere un indurimento più rapido del prodotto nel periodo invernale.

Si può notare come nel test di simulazione di pioggia effettuato entro le 24 ore dall'applicazione, UNOLASTIC additivato con ACCELERATOR riesca a garantire una miglior tenuta al dilavamento.



UNOLASTIC senza ACCELERATOR



UNOLASTIC con ACCELERATOR

Supporti umidi: può essere applicato anche su superfici leggermente umide (umidità <3%). La posa su supporti umidi provoca:

- consistenti ritardi nei tempi di asciugamento;
- la formazione di bolle e il distacco del prodotto a causa dell'evaporazione.



Bolle causate dall'umidità del supporto

Grandi superfici: Per superfici superiori ai 25 m² o supporti sollecitati, si consiglia di armare il prodotto con RINFOTEX EXTRA o RINFOTEX PLUS, annegando l'armatura nella prima mano abbondante di UNOLASTIC ancora fresca. Le sormonte dell'armatura dovranno essere di circa 10 cm.

RINFOTEX PLUS

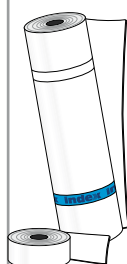

È un'armatura in tessuto non tessuto in polipropilene 100% stabilizzato. Si stende e si ingloba sull'impermeabilizzazione con UNOLASTIC per ottenere migliori caratteristiche di resistenza dell'impermeabilizzazione.

RINFOTEX EXTRA

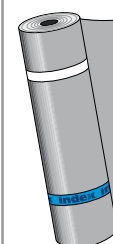

È un'armatura in tessuto non tessuto in poliestere rivestito. Si stende e si ingloba sull'impermeabilizzazione con UNOLASTIC per ottenere migliori caratteristiche di resistenza dell'impermeabilizzazione.

Serbatoi acqua potabile: non è idoneo per rivestire serbatoi in calcestruzzo contenenti acqua potabile.

Compatibilità con membrane bitume polimero:

UNOLASTIC può essere utilizzato per riparazioni localizzate o realizzazione di dettagli esclusivamente su membrane ardesiate, previa pulizia della superficie.

Non usare su membrane con superfici talcate, sabbiate, texflamina, film lucido, ecc. In questi casi utilizzare in alternativa PURLASTIC FLASHING o IDROBIT.



Dettagli di impermeabilizzazione con membrane bitume polimero:

i dettagli vanno realizzati con UNOLASTIC prima della posa della membrana bitume distillato polimero.

È molto importante, dopo aver realizzato i dettagli con UNOLASTIC, lasciarli stagionare prima della posa della membrana.



ATTENZIONE: è assolutamente da evitare l'inversione delle fasi di posa, posando prima la membrana ed eseguire poi i dettagli con UNOLASTIC. Un eventuale applicazione di UNOLASTIC su membrana con superficie non ardesiata porterebbe al conseguente distacco del film di UNOLASTIC.



Distacco di UNOLASTIC dalla superficie talcata della membrana



INDICE MODALITÀ DI POSA

PREPARAZIONE DEL SOTTOFONDO	pag. 7
IMPERMEABILIZZAZIONE DEL GIUNTO DI FRAZIONAMENTO E PERIMETRALE (con Coverband Adhesive)	pag. 8
IMPERMEABILIZZAZIONE DEL GIUNTO STRUTTURALE IN RILIEVO	pag. 10
IMPERMEABILIZZAZIONE DEL GIUNTO STRUTTURALE A LIVELLO	pag. 11
IMPERMEABILIZZAZIONE DEGLI ANGOLI	pag. 12
IMPERMEABILIZZAZIONE DEL GIUNTO PERIMETRALE (PARETE-PAVIMENTO) (con Rinfotex Plus)	pag. 13
IMPERMEABILIZZAZIONE (regole generali)	pag. 14
POSA IN OPERA DI UNO SCARICO	pag. 15
POSA IN OPERA DI UN ESALATORE	pag. 16
IMPERMEABILIZZAZIONE DI UN TETTO - DETTAGLIO GRONDAIA	pag. 17
RAPPEZZI SU MANTO ARDESIATO	pag. 18

STRATIGRAFIA DEL SISTEMA IMPERMEABILIZZANTE

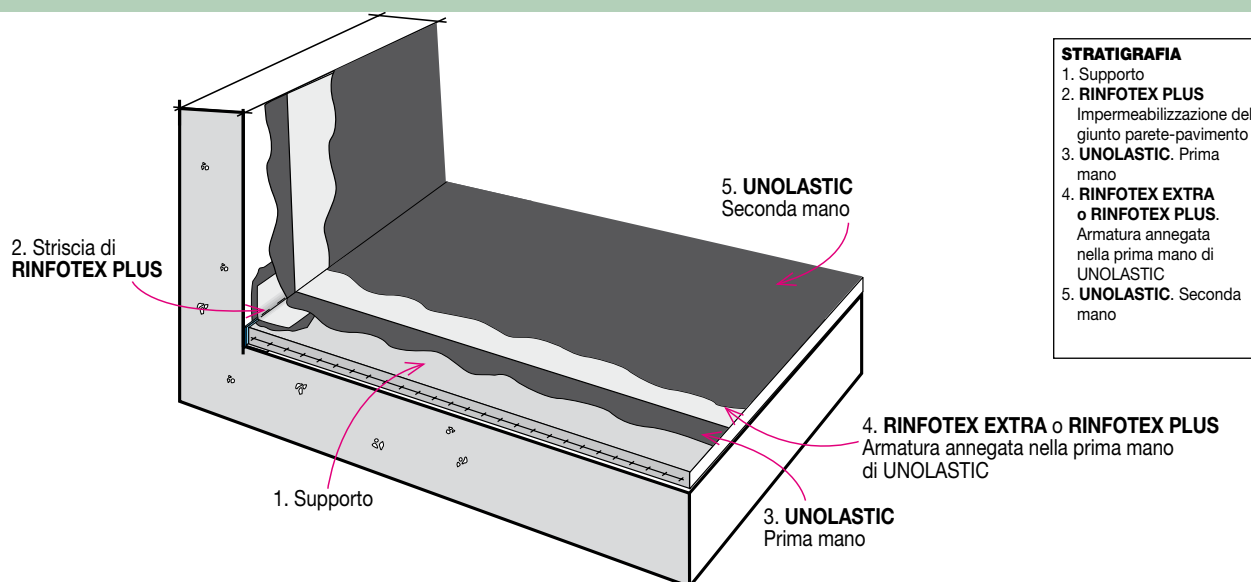

• Preparazione del sottofondo

Le superfici di calcestruzzo devono essere asciutte, perfettamente pulite ed esenti da polvere, olii, grassi, parti incoerenti e friabili o debolmente ancorate, residui di cemento, calce, intonaco o pitture. Verificare la planarità del sottofondo, le prestazioni meccaniche, la consistenza superficiale, la presenza di adeguate pendenze e l'umidità residua. - I supporti umidi (umidità >3%) dovranno essere trattati con apposito primer PRIMERBLOCK AB con funzione di barriera vapore al fine di evitare distacchi e sbollature, per un consumo di circa 1,5 kg/m², o in alternativa EPOSTOP ABC con un consumo di 700 g/m². - Le parti degradate dovranno essere ripristinate con apposite malte in modo da ottenere una superficie uniforme e compatta. - In caso di sovrapposizione su vecchie pavimentazioni, bisognerà verificarne l'ancoraggio; eventuali piastrelle in fase di distacco devono essere rimosse e la cavità stuccata con malta cementizia rapida. - In caso di superfici friabili, applicare il primer all'acqua PRIMER FIX in ragione di circa 300 g/m². - In caso di supporti metallici: pulire tramite sgrassatura e asportazione della ruggine. Nel caso rimangano tracce di ruggine stendere il prodotto PROTIFER.

• Impermeabilizzazione dei giunti parete-pavimento

I giunti di dilatazione strutturali, dovranno essere progettati in funzione delle dimensioni e delle sollecitazioni.

I giunti di frazionamento e perimetrali dovranno essere sigillati utilizzando il nastro guarnizione COVERBAND ADHESIVE.

• Impermeabilizzazione con UNOLASTIC

Dopo 24 ore dall'eventuale applicazione del primer, applicare l'impermeabilizzante elastomero bituminoso monocomponente **UNOLASTIC**. Miscelare il prodotto se necessario e applicare con spatola liscia, pennello o rullo con spessore di circa 1 mm premendo per ottenere la massima adesione al sottofondo. A prodotto indurito, dopo aver rimosso l'eventuale condensa superficiale, applicare la seconda mano di UNOLASTIC per realizzare uno spessore totale continuo e uniforme da circa 1,5 a max 3 mm.

In ogni caso i risvolti in verticale devono sempre essere armati con RINFOTEX PLUS. Per superfici superiori ai 25 m² o supporti sollecitati, si consiglia di armare il prodotto con RINFOTEX PLUS o RINFOTEX EXTRA, annegando l'armatura nella prima mano ancora fresca. Le sormonte dell'armatura dovranno essere di circa 10 cm. I risvolti in parete non dovranno andare oltre la quota del battiscopa. Gli angoli interni ed esterni saranno preparati tagliando fazzoletti sagomati di armatura. L'armatura va sempre risvoltata sui verticali avendo cura di far aderire bene il tessuto negli angoli e spigoli curando particolarmente l'impregnazione. La seconda mano può essere applicata fresco su fresco se la prima è stata armata, il giorno successivo se non armata.

UNOLASTIC si applica a pennello, spazzolone, rullo, spatola, racla dentata o spruzzo con apposite attrezzature, sia in orizzontale che in verticale. Per ottenere uno spessore uniforme nell'applicazione a spatola si consiglia di utilizzare una spatola dentata con dente da 4-6 mm e successivamente ripassare con la parte liscia della spatola in modo da ottenere uno spessore uniforme di circa 2 mm. Dopo 4 giorni a 20°C il materiale è asciutto (nel periodo invernale con basse temperature utilizzare l'accelerante di indurimento **ACCELERATOR**) e pronto per le eventuali prove di tenuta, o per essere rivestito con materiali cementizi come collanti per piastrelle nel caso di bagni, terrazze, ecc. o con intonaci cementizi di protezione nel caso di fondazioni, o con malta cementizia di allettamento per coppi e/o tegole nel caso di tetti inclinati, o verniciato con **ELASTOLIQUID S**, nel caso di copertura di cavillature in facciate.

UNOLASTIC è pedonabile occasionalmente.

CONSUMO: 1,5 Kg/m² × mm di spessore.

Consumo medio di prodotto con 2 mani senza armatura: ca. 2-2,5 Kg/m²

Consumo medio di prodotto con armatura: ca. 3-3,5 Kg/m²

VOCE DI CAPITOLATO

Impermeabilizzazione eseguita mediante stesura a pennello, rullo, spatola o spruzzo di impermeabilizzante in pasta monocomponente pronto all'uso elastomero-bituminoso con allungamento a rottura del 240±40% secondo NFTA6002 e Crack bridging ability ≥3.0 mm secondo EN 14891, per uno spessore finale non inferiore a 1,5 mm, tipo UNOLASTIC (in caso di applicazione con armatura il consumo totale finale non sarà inferiore a 3-3,5 kg/m²).

Il prodotto deve rispondere ai requisiti richiesti dalla EN 1504-2, secondo i principi PI-MC-CR per la protezione del calcestruzzo e ai requisiti richiesti dalla norma EN 14891 come fondo impermeabilizzante sotto superfici piastrellate.

Qualora il sottofondo sia superiore a 25 m² si dovrà interporre, tra il primo e il secondo strato del prodotto, un'armatura in tessuto non tessuto di poliestere rivestito, tipo RINFOTEX EXTRA.

PREPARAZIONE DEL SOTTOFONDO

- 1** Pulire da polvere, olii, grassi, parti friabili o debolmente ancorate, residui di cemento, calce, intonaco o pitture



- 2** Verificare la planarità del massetto e la presenza di adeguate pendenze per lo smaltimento delle acque meteoriche



- 3** Verificare la consistenza della superficie del massetto per garantire la massima adesione della membrana impermeabilizzante



- 4** Verificare le prestazioni meccaniche finali del massetto che devono essere adeguate alla destinazione d'uso. Verificare l'ancoraggio e la pulizia di vecchie pavimentazioni nei casi di sovrapposizione



- 5** Verificare che l'umidità residua abbia raggiunto valori $\leq 3\%$. Massetti realizzati con DRYCEM PRONTO sono idonei all'impermeabilizzazione dopo 24 ore in condizioni standard

**Umidità inferiore
al 3%**

- 6** Posa eventuale di primer:
- PRIMERBLOCK AB o EPOSTOP ABC su fondi umidi;
 - PRIMER FIX su fondi friabili;
 - PRIMER T per proteggere i massetti prima della posa



IMPERMEABILIZZAZIONE DEL GIUNTO DI FRAZIONAMENTO E PERIMETRALE (con Coverband Adhesive)

- 1** Pulire il giunto da polvere e residui vari mediante aspirazione



- 2** Applicare COVERBAND ADHESIVE sul giunto, previa rimozione della pellicola siliconata



- 3** Con l'utilizzo di un rullo applicare la pressione necessaria su COVERBAND ADHESIVE in modo da garantirne una perfetta adesione al supporto



- 4** Applicare COVERBAND ADHESIVE sul giunto perimetrale
(In alternativa a COVERBAND il giunto perimetrale può essere impermeabilizzato con fasce di RINFOTEX PLUS - vedi pag. 13)



IMPERMEABILIZZAZIONE DEL GIUNTO DI FRAZIONAMENTO E PERIMETRALE (con Coverband Adhesive)

- 5** Prima della stesura di UNOLASTIC, posizionare una fascia di nastro adesivo che servirà per identificare il posizionamento del giunto alla fine dell'impermeabilizzazione con UNOLASTIC



- 6** Stendere uniformemente e abbondantemente UNOLASTIC sul piano orizzontale per uno spessore di minimo 1 mm



- 7** Sovrapporre RINFOTEX EXTRA o RINFOTEX PLUS su UNOLASTIC ancora fresco e pressare per garantire un'adesione uniforme

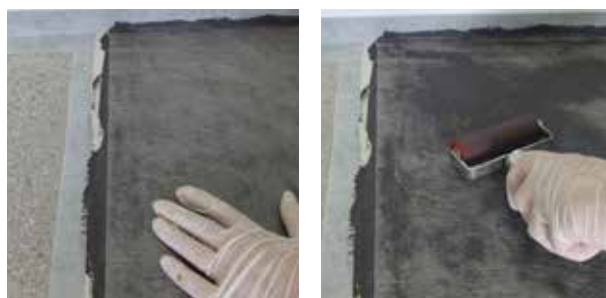

- 8** Ricoprire accuratamente RINFOTEX EXTRA o RINFOTEX PLUS con UNOLASTIC per un consumo totale di circa 3-3,5 kg/m²



- 9** Applicare una mano abbondante (circa 1 mm) di UNOLASTIC sul giunto perimetrale tra pavimento e parete, per l'altezza voluta



- 10** Dopo aver rimosso i nastri adesivi di protezione e segnalazione, la posa di UNOLASTIC è completata



IMPERMEABILIZZAZIONE DEL GIUNTO STRUTTURALE IN RILIEVO

- 1** Pulire il giunto da polvere e residui vari mediante aspirazione



- 2** Incollare a fiamma una fascia di membrana bitume distillato polimero con finitura mineralizzata (MINERAL HELASTA - Index), posizionata ad omega



- 3** Stendere uniformemente e abbondantemente UNOLASTIC sul piano orizzontale per uno spessore di minimo 1 mm



- 4** Sovrapporre RINFOTEX EXTRA o RINFOTEX PLUS su UNOLASTIC ancora fresco e pressare per garantire un'adesione uniforme assicurata dalla totale bagnatura dell'armatura



- 5** Ricoprire accuratamente RINFOTEX EXTRA o RINFOTEX PLUS con UNOLASTIC per un consumo totale di circa 3-3,5 kg/m²



- 6** L'impermeabilizzazione con UNOLASTIC del giunto strutturale in rilievo è completata



IMPERMEABILIZZAZIONE DEL GIUNTO STRUTTURALE A LIVELLO

- 1** Pulire il giunto da polvere e residui vari mediante aspirazione



- 2** Fresare il calcestruzzo per uno spessore tale da creare la sede per la membrana, incollare a fiamma una fascia di membrana bitume distillato polimero con finitura mineralizzata (MINERAL HELASTA - Index), posizionata ad omega



- 3** Stendere uniformemente e abbondantemente UNOLASTIC sul piano orizzontale per uno spessore di minimo 1 mm



- 4** Sovrapporre RINFOTEX EXTRA o RINFOTEX PLUS su UNOLASTIC ancora fresco e pressare per garantire un'adesione uniforme assicurata dalla totale bagnatura dell'armatura



- 5** Ricoprire accuratamente RINFOTEX EXTRA o RINFOTEX PLUS con UNOLASTIC per un consumo totale di circa 3-3,5 kg/m²



- 6** L'impermeabilizzazione con UNOLASTIC del giunto strutturale a livello è completata





QR code

MODALITA' DI POSA

IMPERMEABILIZZAZIONE DEGLI ANGOLI

- 1** Per ogni angolo da impermeabilizzare preparare un fazzoletto di RINFOTEX PLUS di circa 15x15 cm seguendo lo schema indicato

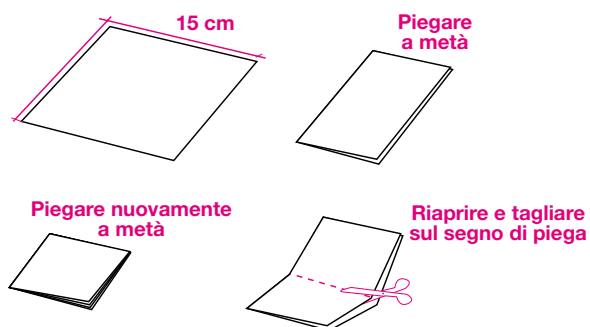

- 2** Applicare una mano abbondante (minimo 1 mm) di UNOLASTIC sulla superficie dell'angolo interno e fissare RINFOTEX PLUS precedentemente preparato

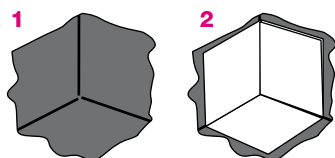

- 3** Stendere UNOLASTIC a copertura della superficie orizzontale. Sovrapporre il lembo di RINFOTEX PLUS su UNOLASTIC ancora fresco ed esercitare pressione per garantire l'incollaggio totale evitando la formazione di pieghe

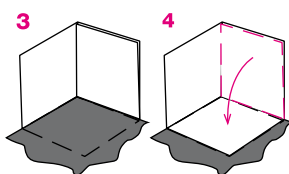

- 4** Applicare una mano abbondante (circa 1 mm) di UNOLASTIC sulla superficie dell'angolo esterno e fissare RINFOTEX PLUS precedentemente preparato

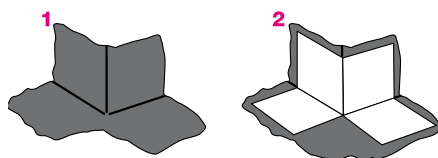

- 5** Stendere UNOLASTIC a copertura di RINFOTEX PLUS sulla parte orizzontale. Fissare un pezzo di RINFOTEX PLUS tagliato a forma di "L" su UNOLASTIC ancora fresco esercitando pressione e lisciando per garantire l'incollaggio totale evitando la formazione di pieghe

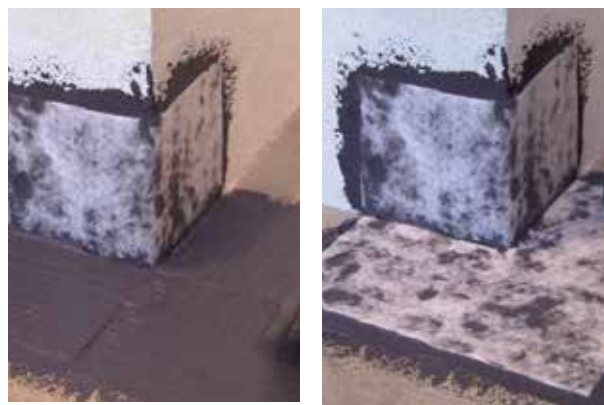
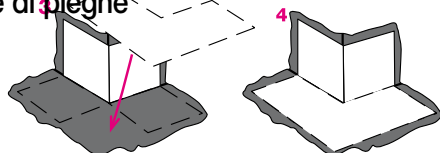

IMPERMEABILIZZAZIONE DEL GIUNTO PERIMETRALE (PARETE-PAVIMENTO) (con Rinfotex Plus)

- 6** Applicare una mano abbondante (minimo 1 mm) di UNOLASTIC in prossimità dei giunti, a pavimento e a parete



- 7** Fissare RINFOTEX PLUS sull'impemeabilizzante fresco seguendo il giunto parete-pavimento su tutto il perimetro della superficie da impermeabilizzare. Esercitare pressione per garantire l'incollaggio totale evitando la formazione di pieghe
(In alternativa il giunto perimetrale può essere impermeabilizzato con COVERBAND ADHESIVE - vedi pag. 8)



- 8** Dopo aver impermeabilizzato accuratamente tutti i giunti perimetrali, stendere uniformemente e abbondantemente UNOLASTIC sul piano orizzontale per uno spessore di circa 1 mm



- 9** Sovrapporre RINFOTEX EXTRA o RINFOTEX PLUS su UNOLASTIC ancora fresco e pressare per garantire un'adesione uniforme assicurata dalla totale bagnatura dell'armatura



- 10** Ricoprire accuratamente RINFOTEX EXTRA o RINFOTEX PLUS con UNOLASTIC per un consumo totale di circa 3-3,5 kg/m²

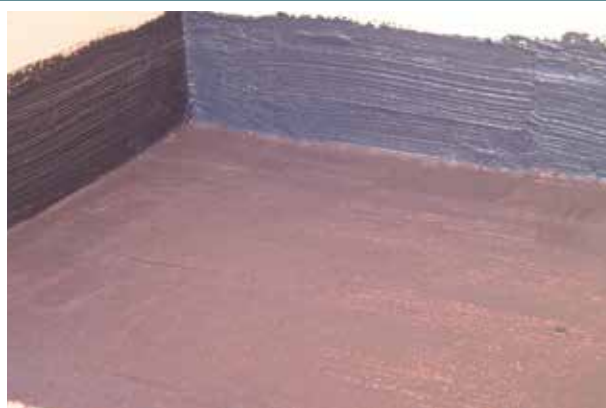

IMPERMEABILIZZAZIONE (Regole generali)

1

Applicare se necessario il primer:

- PRIMER FIX su fondi friabili;
- PRIMERBLOCK AB
o EPOSTOP ABC su fondi umidi



2

Applicare UNOLASTIC con spatola liscia in spessori di minimo 1 mm premendo per ottenere la massima adesione al sottofondo.

Lo spessore realizzato dipende dalla finitura superficiale e dalla planarità del sottofondo



3

Annegare, quando necessario (superfici superiori ai 25 m²) l'armatura RINFOTEX EXTRA o RINFOTEX PLUS, pressandola sul primo strato di UNOLASTIC ancora fresco



4

Durante la stesura della seconda mano di UNOLASTIC, ricoprire accuratamente tutta l'armatura RINFOTEX EXTRA o RINFOTEX PLUS per un consumo totale di circa 3-3,5 kg/m²



5

La posa di UNOLASTIC è completata. Proteggerne l'impermeabilizzazione dal gelo e da eventuali precipitazioni atmosferiche sino a completo indurimento.

(vedi note tecniche - vedi pagg. 4-5)





QR code

POSA IN OPERA DI UNO SCARICO

- 1** Tagliare un fazzoletto di RINFOTEX PLUS di circa 40×40 cm sufficiente a ricoprire completamente la circonferenza esterna della flangia dello scarico.
Tagliare successivamente il centro, seguendo lo schema indicato

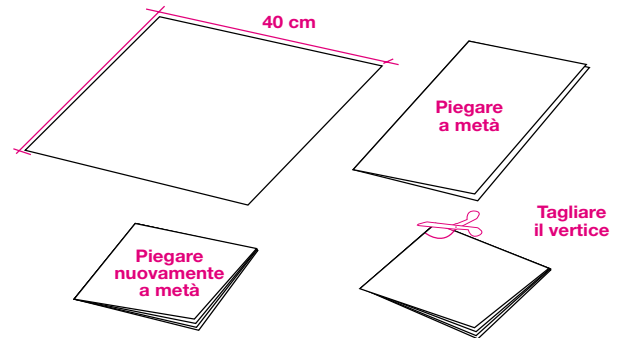

- 2** Applicare una mano abbondante (minimo 1 mm) di UNOLASTIC sulla superficie dove andrà inserito lo scarico



- 3** Su UNOLASTIC ancora fresco, posizionare lo scarico.
Dopo averlo pressato bene, per garantirne l'incollaggio totale, ricoprirne la flangia con UNOLASTIC per uno spessore di circa 1 mm



- 4** Posizionare il quadrato di RINFOTEX PLUS esercitando una forte pressione per garantirne l'incollaggio totale evitando la formazione di pieghe



- 5** Ricoprire accuratamente RINFOTEX PLUS e tutta la superficie con UNOLASTIC per un consumo totale di circa 3-3,5 kg/m²





QR code

MODALITA' DI POSA

POSA IN OPERA DI UN ESALATORE

1

Tagliare un cerchio di RINFOTEX PLUS di diametro sufficiente a ricoprire abbondantemente la base dell'esalatore. Tagliare successivamente il centro, seguendo lo schema indicato

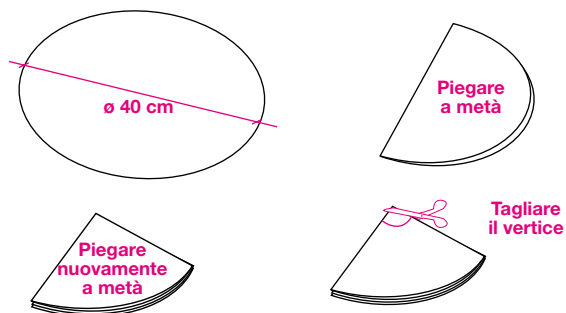

2

Applicare una mano abbondante (minimo 1 mm) di UNOLASTIC sulla superficie dell'esalatore e per ulteriori 10 cm sul supporto



3

Posizionare il cerchio di RINFOTEX PLUS su UNOLASTIC ancora fresco ed esercitare pressione per garantire l'incollaggio totale evitando la formazione di pieghe



4

Completare la stesura di UNOLASTIC su tutta la superficie da impermeabilizzare



5

Ricoprire accuratamente RINFOTEX PLUS e tutta la superficie con UNOLASTIC per un consumo totale di circa 3-3,5 kg/m². Il lavoro completato verrà poi raccordato con il resto dell'impermeabilizzazione





IMPERMEABILIZZAZIONE DI UN TETTO DETTAGLIO GRONDAIA

- 1** Applicare una mano abbondante (minimo 1 mm) di UNOLASTIC sulla superficie d'angolo tra il tetto e la grondaia per una larghezza di 10 cm



- 2** Posizionare una fascia di RINFOTEX PLUS di altezza 15 cm su UNOLASTIC ancora fresco ed esercitare pressione per garantire l'incollaggio totale evitando la formazione di pieghe



- 3** Ricoprire accuratamente RINFOTEX PLUS con una mano di UNOLASTIC per un consumo totale di circa 3-3,5 kg/m²



- 4** Procedere applicando una mano abbondante (minimo 1 mm) di UNOLASTIC sulla superficie del tetto



- 5** Stendere RINFOTEX EXTRA o RINFOTEX PLUS su UNOLASTIC ancora fresco.

Con un rullo esercitare una forte pressione in modo da fissare uniformemente l'armatura su UNOLASTIC



- 6** Stendere UNOLASTIC in modo da ricoprire accuratamente RINFOTEX EXTRA o RINFOTEX PLUS per un consumo totale di circa 3-3,5 kg/m².

Rifinire con un pennello i dettagli dell'impermeabilizzazione



RAPPEZZI SU MANTO ARDESIATO

- 1** Previa pulizia del supporto, stendere una mano abbondante (minimo 1 mm) di UNOLASTIC sulla superficie del tetto



- 2** Stendere RINFOTEX EXTRA o RINFOTEX PLUS su UNOLASTIC ancora fresco



- 3** Stendere UNOLASTIC in modo da ricoprire accuratamente l'armatura per un consumo totale di circa 3-3,5 kg/m²



- 4** Ricoprire accuratamente tutta la superficie



REFERENZE



CARATTERISTICHE TECNICHE

	Normativa	UNOLASTIC
Aspetto		Pasta densa
Colore		Marrone cotto Grigio Nero
Massa volumica	EN 2811-1	1.50 ± 0.05 kg/L
Punto di infiammabilità		non è infiammabile
Stoccaggio nelle confezioni originali in luogo asciutto al riparo dal gelo		12 mesi
Caratteristiche di lavorabilità		
Spessore massimo di applicazione		3 mm (in due mani)
Classe di adesivi per la posa di ceramiche		C2, in accordo a EN 12004:2007+A1:2012
Tempo di attesa - per l'essiccazione fuori tatto (*)		6 ore
Tempo di attesa - per l'essiccazione completa (*)		4 giorni
Tempo di attesa - per l'applicazione di ogni mano sulla precedente (*)		24 ore
Tempo di attesa - per la sovracopertura con ceramiche o pitture (*)		4 giorni
Temperatura di applicazione		+5°C ÷ +35°C
Applicazione		manuale o spruzzo
Caratteristiche prestazionali		
	Normativa	Prestazione prodotto
Classe e tipologia		
Permeabilità al vapore acqueo	EN 7783	5 m ≤ Sd < 50 m - classe II
Permeabilità alla CO ₂	EN 1062-6	Sd > 50 m
Assorbimento capillare e permeabilità all'acqua	EN 7783	w < 0.01 kg/m ² ·h ^{0.5}
Forza di aderenza diretta	EN 1542	≥ 2.0 MPa
Reazione al fuoco	EN 13501-1	E
Capacità di fessurazione	EN 1062-7	> 2.5 mm - classe A5
Capacità di fessurazione - con armatura RINFOTEX PLUS	Met. interno	> 10.0 mm
Sostanze pericolose		conforme Nota 1 - APPENDICE ZA.1
Classe e tipologia		
Adesione alla trazione iniziale	EN 14891	DM 01P
Adesione alla trazione - dopo immersione in acqua	EN 14891	≥ 1.0 N/mm ²
Adesione alla trazione - dopo contatto con acqua di calce	EN 14891	≥ 0.5 N/mm ²
Adesione alla trazione - dopo immersione in acqua clorurata	EN 14891	≥ 0.5 N/mm ²
Adesione alla trazione - dopo invecchiamento termico	EN 14891	≥ 1.5 N/mm ²
Adesione alla trazione - dopo cicli gelo/disgelo	EN 14891	≥ 1.0 N/mm ²
Crack bridging ability	EN 14891	> 3.5 mm
Crack bridging ability - a bassa temperatura (-5°C)	EN 14891	≥ 1.5 mm
Impermeabilità all'acqua	EN 14891	Nessuna penetrazione - impermeabile
Sostanze pericolose		conforme 4.2
Classe e tipologia		
Crack Bridging statico a +4°C (Resistenza alla fessurazione)	EN 15812	classe CB2
Impermeabilità in pressione su fessura aperta da 1 mm	EN 15820	classe W2A
Resistenza alla compressione	EN 15815	classe C2A
Resistenza alla pioggia	EN 15816	classe R2
Resistenza all'acqua	EN 15817	Nessuna colorazione dell'acqua / Nessun distacco dell'armatura
Flessibilità a bassa temperatura a 0°C	EN 15813	Nessuna fessura
Stabilità dimensionale ad alte temperature +70°C	EN 15818	Nessuno scorrimento o gocciolamento
Riduzione dello spessore dopo asciugamento	EN 15819	35%
Reazione al fuoco	EN 13501-1	E
Flessibilità a freddo	UNI 1109	-10°C
Adesione alla trazione - su vetro		≥ 1.0 N/mm ²
Adesione alla trazione - su acciaio		≥ 1.0 N/mm ²
Adesione alla trazione - su legno		≥ 1.0 N/mm ²
Allungamento a rottura	ISO 37	240 ± 40%
Allungamento a rottura - con armatura RINFOTEX PLUS	EN 12311-1	80 ± 10%
Carico di rottura	ISO 37	1.4 ± 0.3 MPa
Carico di rottura - con armatura RINFOTEX PLUS	EN 12311-1	520 ± 50 N
Punzonamento statico - metodo A	EN 12730	45 kg
Punzonamento statico - metodo B	EN 12730	25 kg
Punzonamento dinamico - metodo A	EN 12691	1000 mm
Punzonamento dinamico - metodo B	EN 12691	1000 mm
Resistenza termica - Temperatura d'esercizio		-30°C ÷ +80°C

Condizioni di prova: temperatura 23±2°C, 50±5% U.R. e velocità aria nell'area di prova <0,2 m/s. I dati espressi possono variare in funzione delle specifiche condizioni di cantiere: temperatura, umidità, ventilazione, assorbimento del fondo. (*) I tempi espressi sono più lunghi o più corti con la diminuzione o l'aumento della temperatura. In conformità ai principi generali definiti nella EN 1504-9 e EN 14891 e EN 15814 - Principi di valutazione d'uso dei prodotti e sistemi.

• È POSSIBILE CONSULTARE ED EFFETTUARE IL DOWNLOAD DELLE VOCI DI CAPITOLATO SUL SITO www.indexspa.it NELLE RELATIVE SCHEDE PRODOTTO •

• PER UN CORRETTO USO DEI NOSTRI PRODOTTI CONSULTARE I CAPITOLATI TECNICI INDEX • PER ULTERIORI INFORMAZIONI O USI PARTICOLARI CONSULTARE IL NOSTRO UFFICIO TECNICO •

 <p>Construction Systems and Products</p> <p>Via G. Rossini, 22 - 37060 Castel D'Azzano (VR) - Italy - C.P.67 T. (+39)045.8546201 - F. (+39)045.518390</p>	<p>Internet: www.indexspa.it Informazioni Tecniche Commerciali tecom@indexspa.it Amministrazione e Segreteria index@indexspa.it Index Export Dept. index.export@indexspa.it</p>		 <p>UNI EN ISO 9001</p>	 <p>UNI EN ISO 14001</p>	 <p>socio del GBC Italia</p>	
			<p>11/2020*</p>			

e le utilizzazioni del prodotto. Considerate le numerose possibilità d'impiego e la possibile interferenza di elementi da noi non dipendenti, non ci assumiamo responsabilità in ordine ai risultati. L'Acquirente è tenuto a stabilire sotto la propria responsabilità l'idoneità del prodotto all'impiego previsto.

I dati esposti sono dati medi indicativi relativi alla produzione attuale e possono essere cambiati e aggiornati dalla INDEX S.p.A. in qualsiasi momento senza preavviso e a sua disposizione. I suggerimenti e le informazioni tecniche che fornite rappresentano le nostre migliori conoscenze riguardo le proprietà